

PARTS INFORMATION

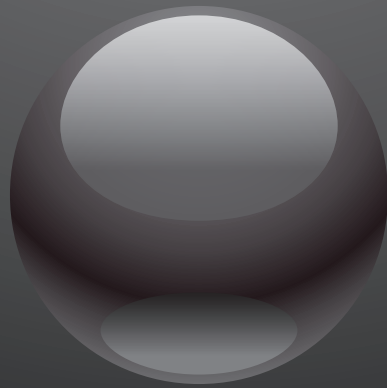

株式会社 東京製作所
TOKYO SEISAKUSHO

TS

Parts Information

東京製作所は、

Partner (パートナー)

Advice (アドバイス)

Revolution (革命)

Technology (技術)

Service (サービス)

PARTS メーカーです。

content



オフセット印刷用パーツ 01 - 08

鋸刃

横ミシン刃

ペースターカッター

スリッターナイフ

くわえいた

くわえあご

ブレード

鋸刃受台

紙押えゴム ... etc

製本用刃物 09

超硬三方断裁刃

超硬中綴カッター

ロイスーパーカッター

チップソー ... etc

PARTS INNOVATION

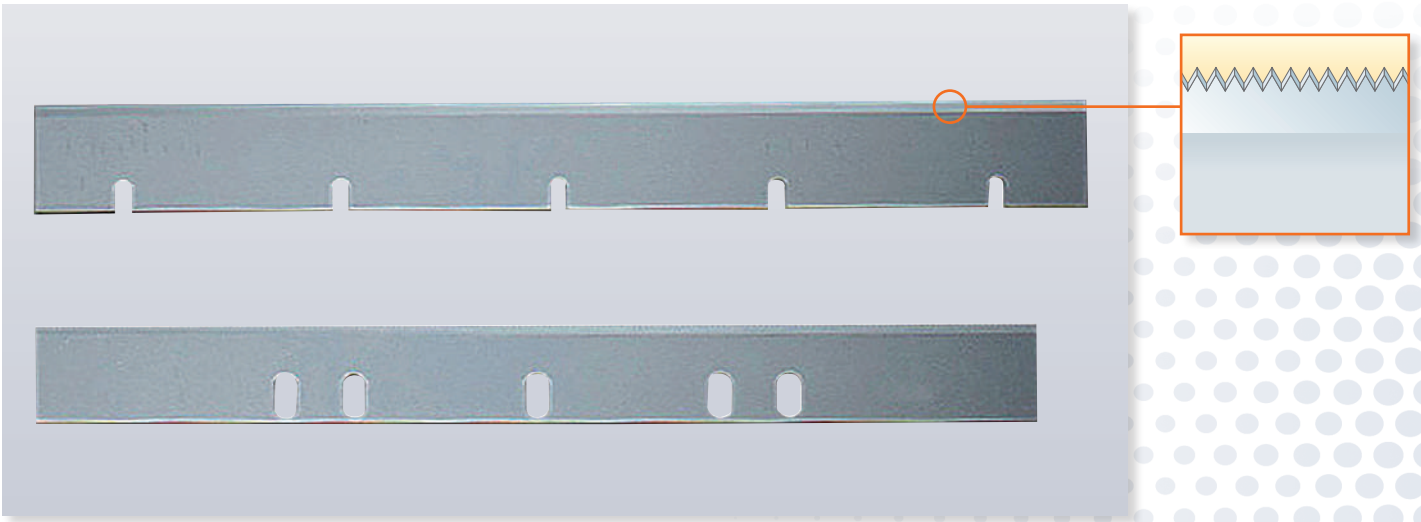

■鋸刃

走行紙の切断面をよりキレイに

SPEC ■ 片刃・両刃 SK・SKS・SKH・超硬

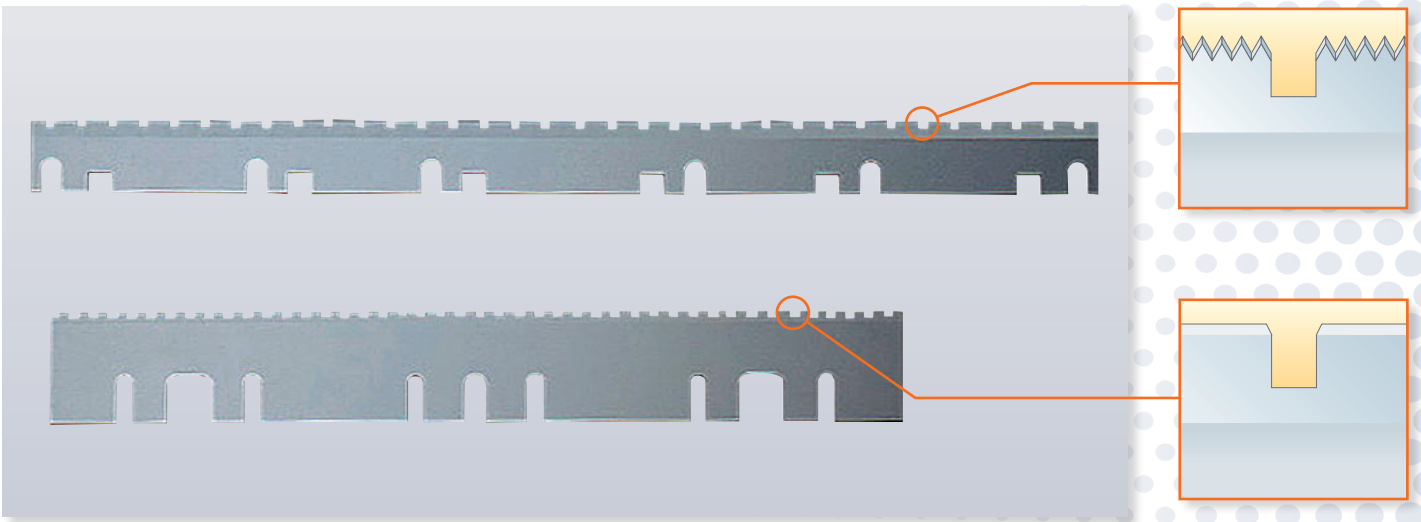

■横ミシン刃

紙面の折ジワ対策に最適

SPEC ■ 平刃タイプ・鋸刃タイプ SK・SKS・SKH

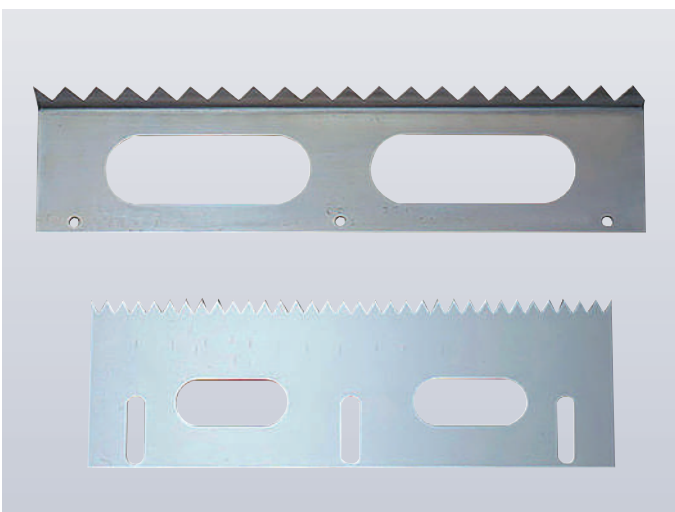

■ペースターカッター

焼入鋼板の活用で短納期も可能

SPEC ■ SK・SKS・SKH



■スリッターナイフ (片刃、両刃、段付型、ディッシュ型)

あらゆる条件・用途に対応

SPEC ■ SK・SKS・SKH・超硬

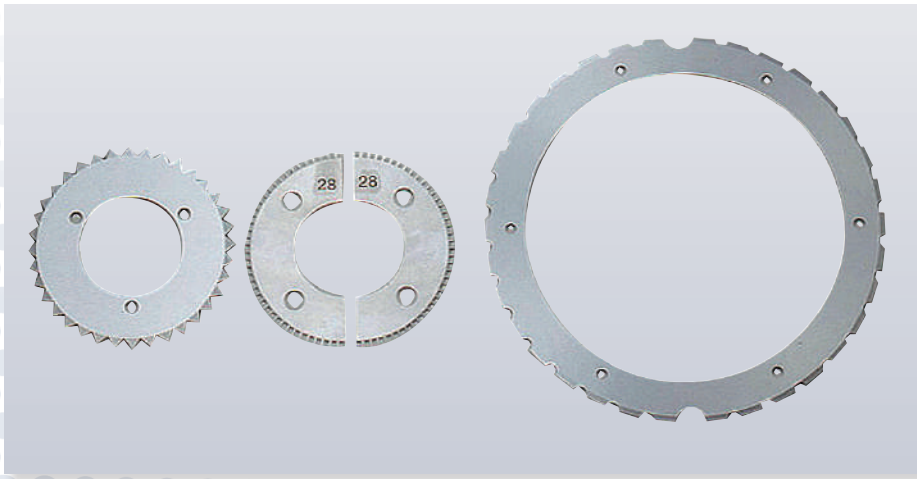

■縦ミシン刃 (丸、割)

ミシン目を入れ、折ジワ防止

SPEC SK・SKS・SKH

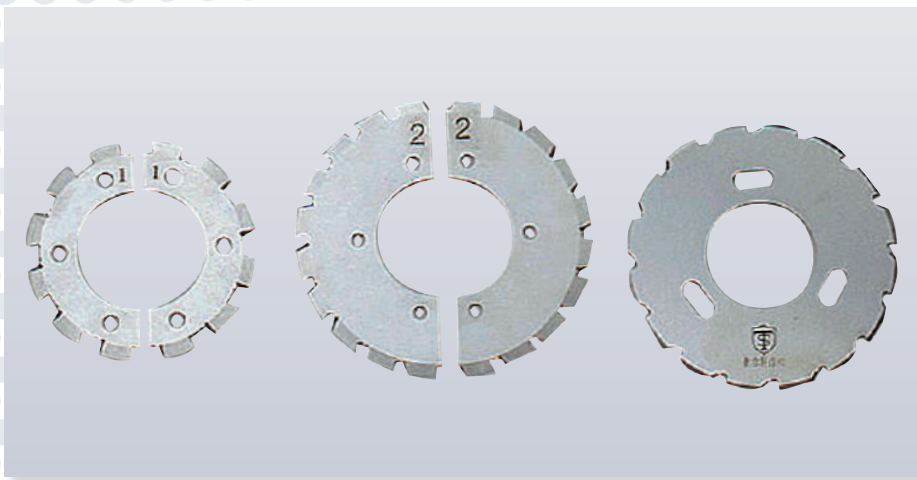

■アジロ刃 (丸、割)

糊が入りやすいミシン目入れ

SPEC SK・SKS・SKH

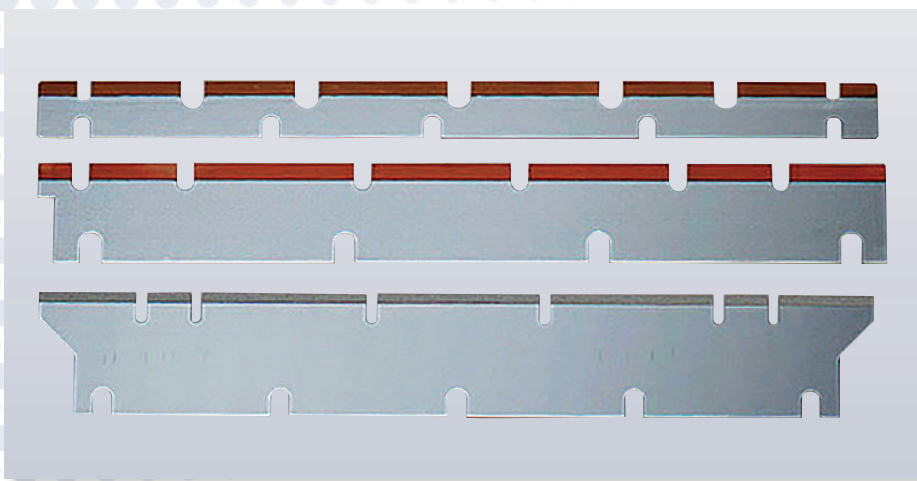

■くわえいた

接触状況に合わせて最適化

SPEC 板厚0.5ミリ～一体型、分割型
先端ウレタンタイプ・WCタイプ

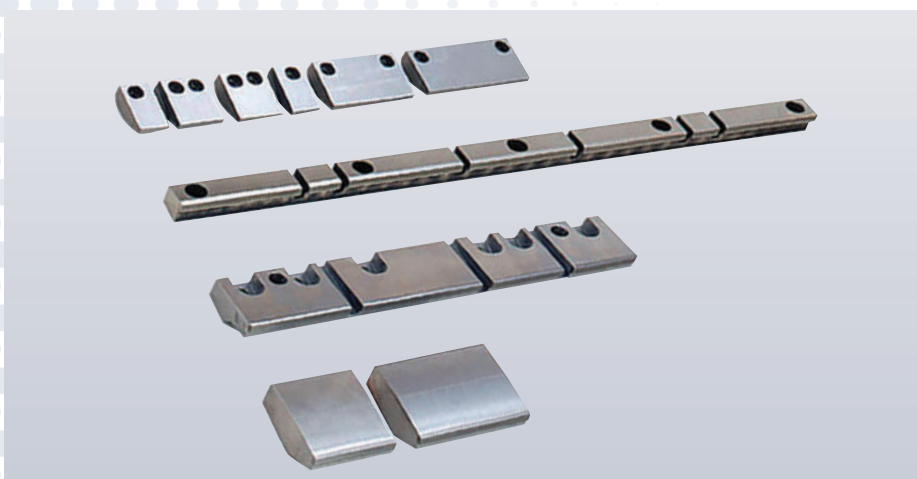

■くわえあご

用途やご予算に応じてカスタマイズ

SPEC S50C・SKD・S50C+超硬

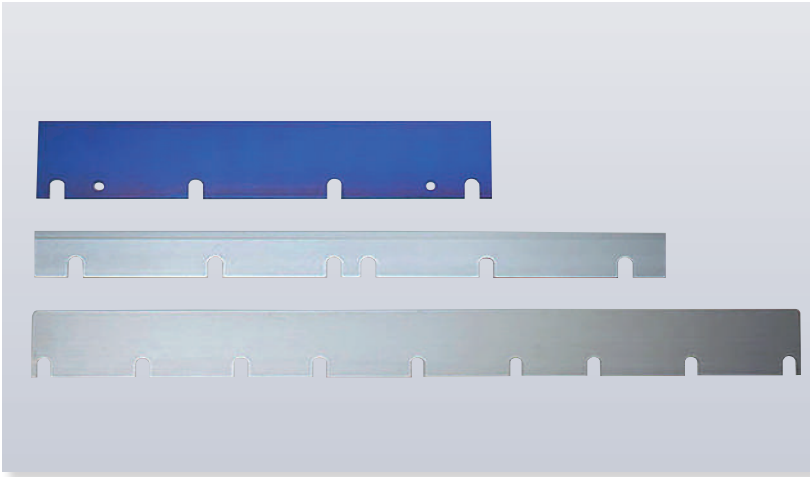

■折込ブレード・差込刃

紙との摩擦を防ぎ、耐摩耗性を向上

SPEC SK

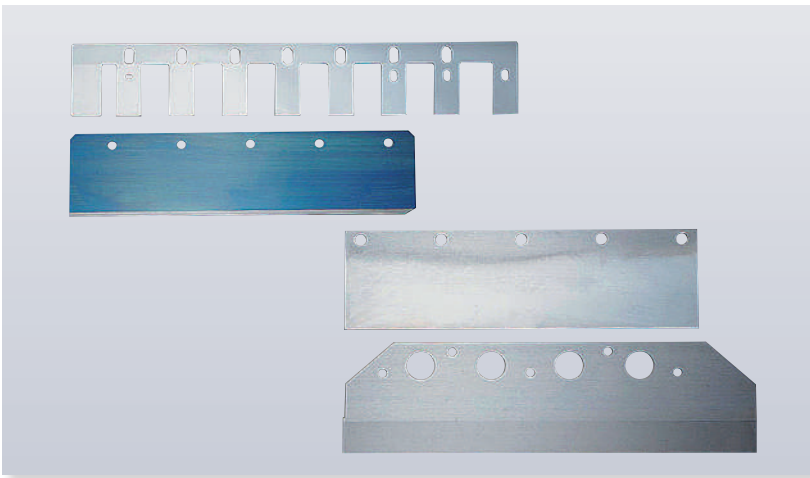

■ブレード

めっきやバフ研磨等の表面処理も

SPEC SK



■ゴムドクターブレード

真直度が高く、調整が簡単

SPEC SK+NBR 2,000ミリまで



■グリッパー (受渡し爪)

頑丈な材質で紙の速度を調整

SPEC S50C・ジュラルミンなど

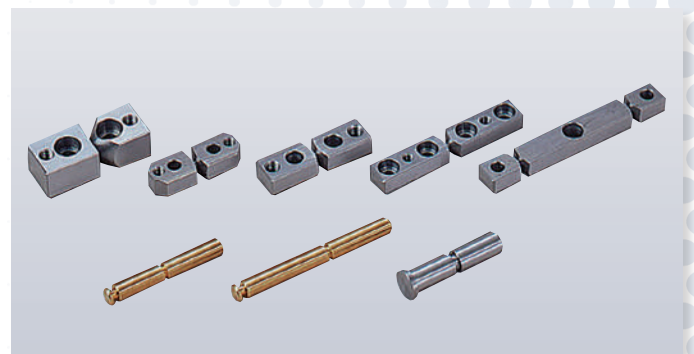

■安全キー・シャーキー

万が一の危険を事前に回避

SPEC S50C・真鍮



■ 鋸刃受台・ミシン刃受台

溝エッジ部の超硬化でより高性能に

SPEC S50C+超硬・S50C



■ 鋸台

既製品活用や軽量化で作業効率UP

SPEC S50C・ジュラルミン・その他

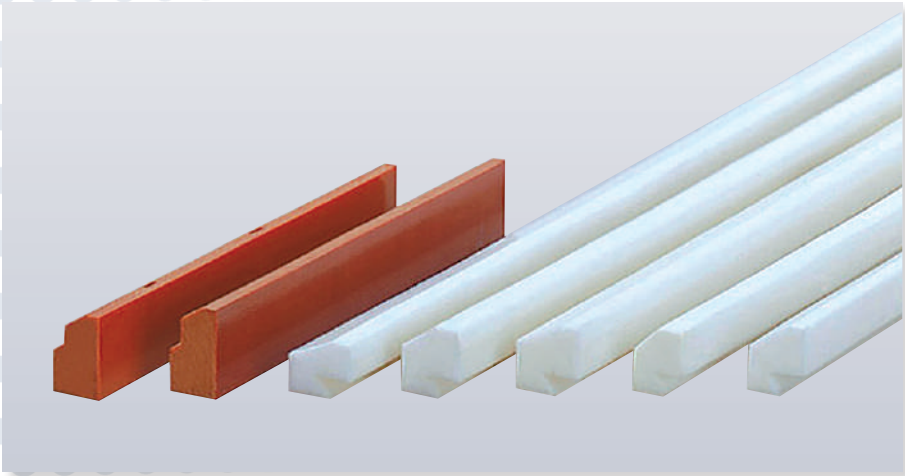

■ 紙押えゴム (A,B,D,NEタイプ その他)

テンションをかけて断裁を正確に

SPEC 発泡ウレタンゴム・布入りバーク

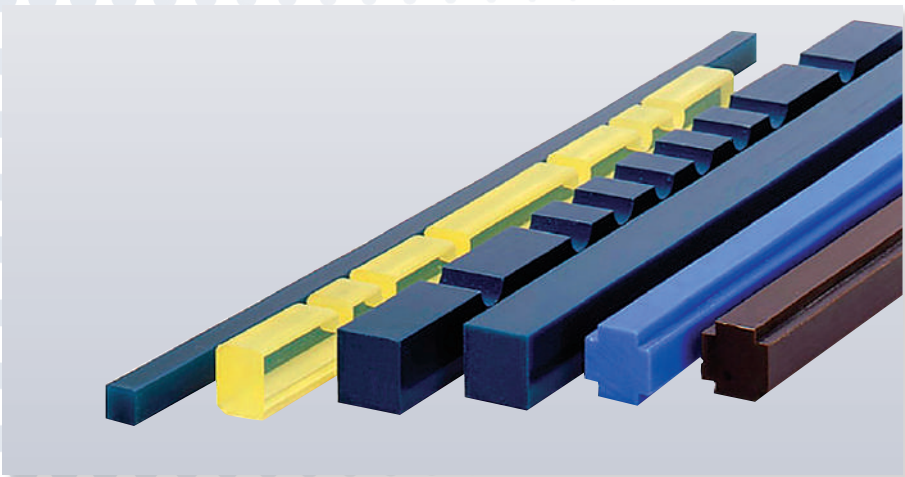

■ カッチングゴム
受けゴム

(鋸刃、ミシン刃用)

正確な断裁を助ける鋸刃受け

SPEC ウレタンゴム



■ニッピングロール割カラー ワリス

実機装着時の再現精度にこだわる

SPEC ホブ加工・ローレット加工・WC・ウレタン



■ドラッグロール チョッパーロール

強いグリップ力で紙引きを安定化

SPEC ホブ加工、WC



■チャッキング爪・給紙コーン

スリップを防止し巻き取りを正確に

SPEC S50C・SCM・SUJ・SKD



■スリッター受・ミシン刃受

鋭いエッジで美しい切断面をキープ

SPEC SKD・SKH・S50C+ウレタンゴム



■TSオフセット パーフセンターミシン刃

ミシン目入れを自由自在に

SPEC 1スペックのみ

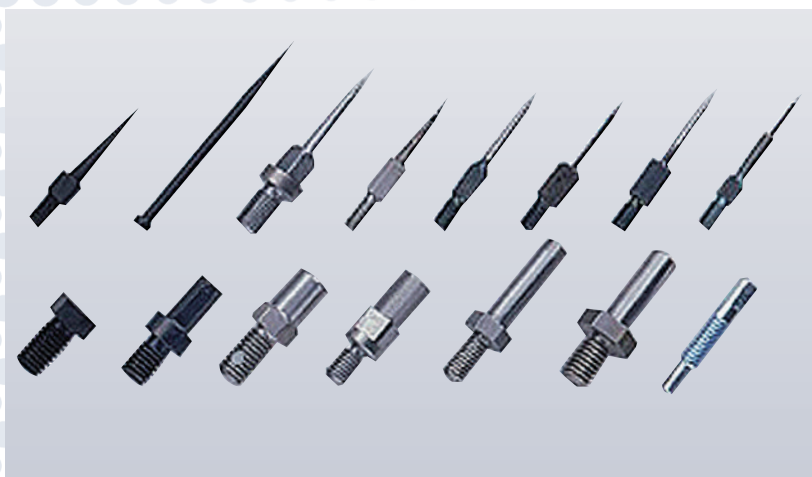

■針・針ホルダー

形状や材質変更で機能が向上

SPEC SS・S50C・SWP



■針取付工具

便利なマグネットタイプ有り

SPEC



■特殊工具

日常の作業を効率UP

SPEC SCM 他

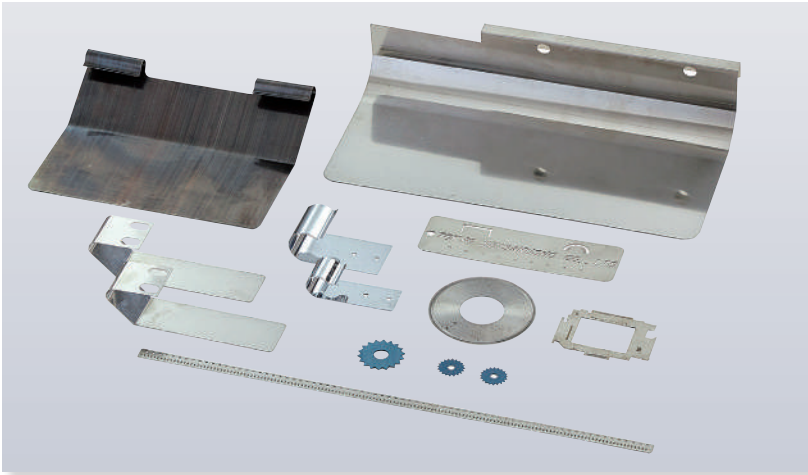

■押さえプレート (精密板金加工)

輪転機から流れる紙をスムーズに

SPEC ■ 材料厚0.01~0.5オーダーメイド品

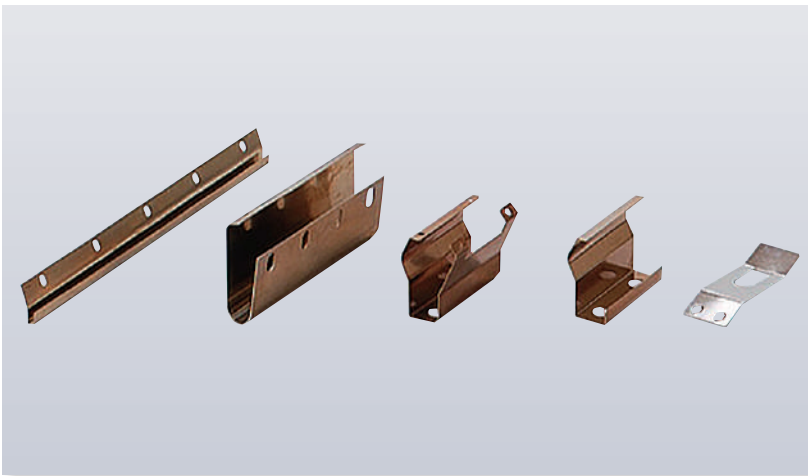

■板ばね

機械の負荷を軽減する精密板金

SPEC ■ SK・ステンレスなど

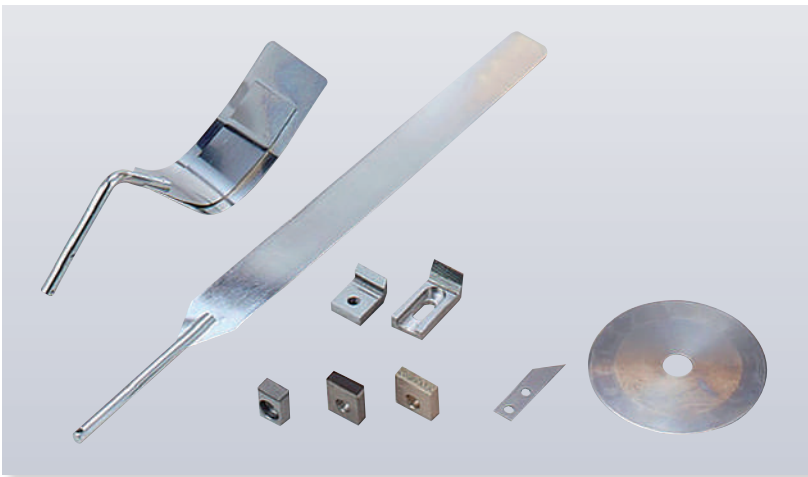

■枚葉機用部品

最適な形状に加工することが可能

SPEC ■ SK・ステンレスなど

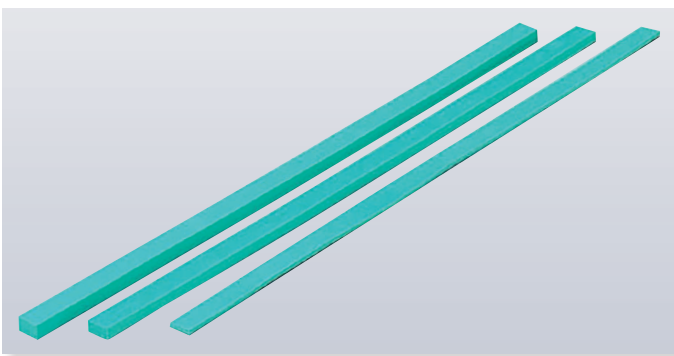

■ブランケット用ギャップマスク

機械のギャップに合わせた厚みに対応

SPEC ■ スポンジ

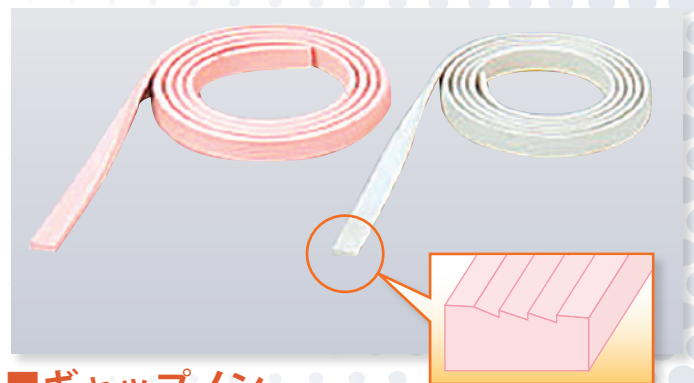

■ギャップノン

機種ごとに最適な形状で製作

SPEC ■ NBR

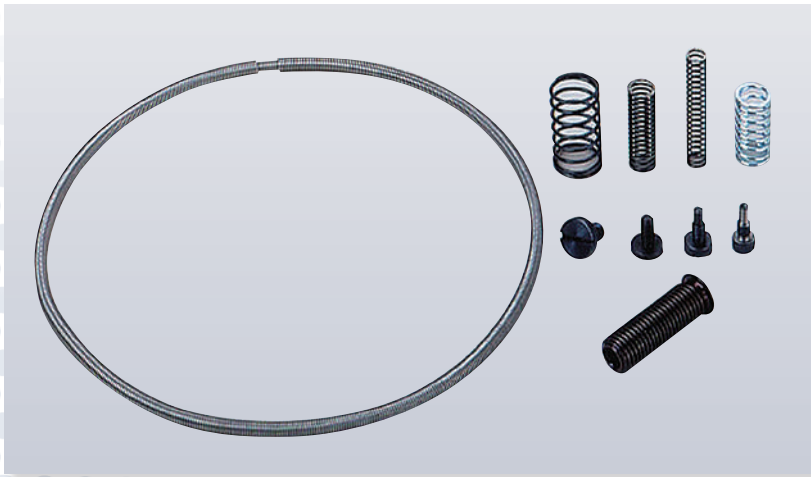

■スプリング・特殊ネジ

用途に合わせて幅広く対応

SPEC | SWP・SCMなど



■紙ガイド・排紙ガイド

紙のバタつきを抑制

SPEC | SK・ステンレスなど

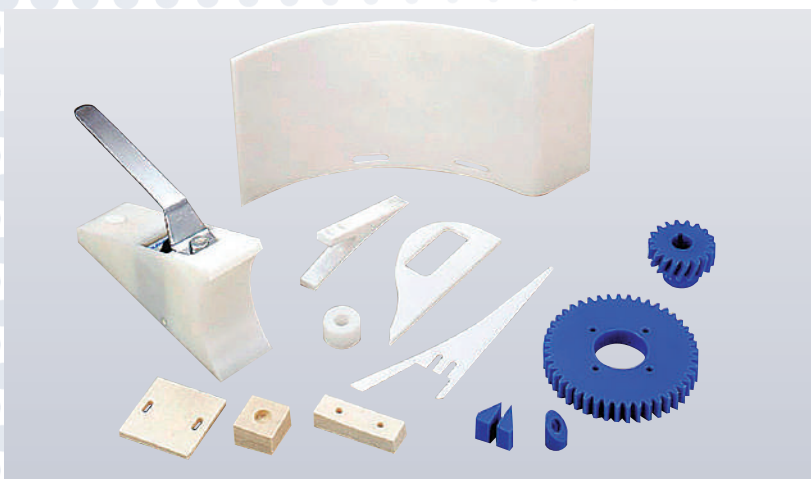

■樹脂製品

金属部分の摩耗を抑制

SPEC | MCナイロン・PTFE・PVC・PPなど



■ブラシ・軸受

走行紙の不具合を防止・軸の固定

SPEC | ナイロン毛・SSなど



■超硬三方断裁刃

高硬度と高靱性を合わせ持つ断裁刃

SPEC ■ 各機械メーカー対応

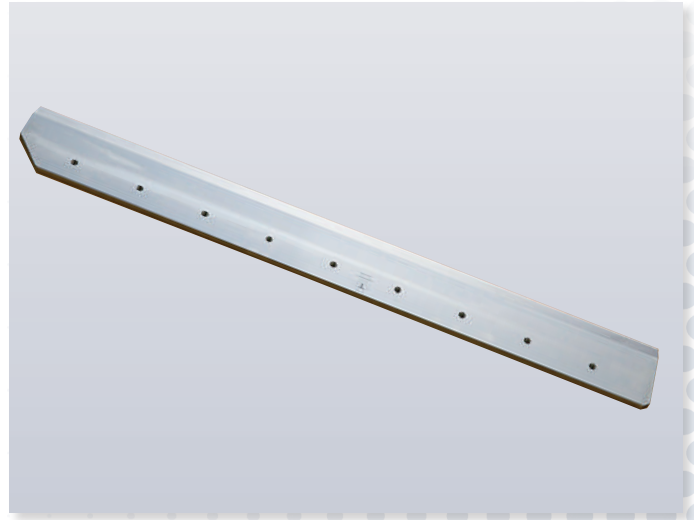

■超硬一方断裁刃

超微粒子超硬合金を使用した断裁刃

SPEC ■ 各機械メーカー対応

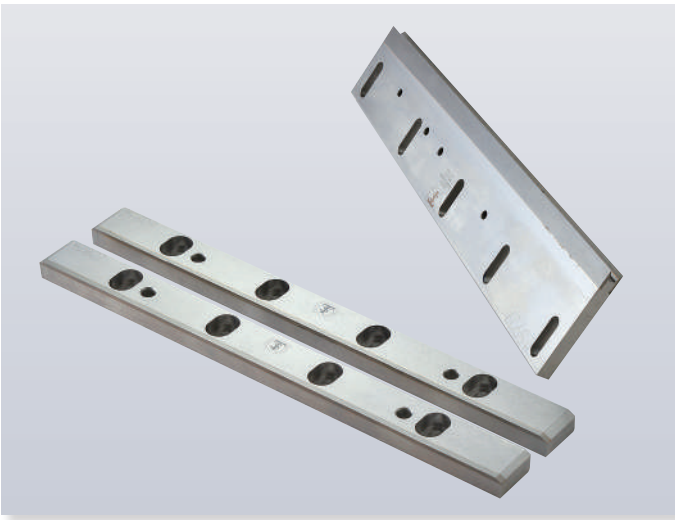

■超硬ドブナイフ

精度の高い二丁切りを実現

SPEC ■ 各機械メーカー対応

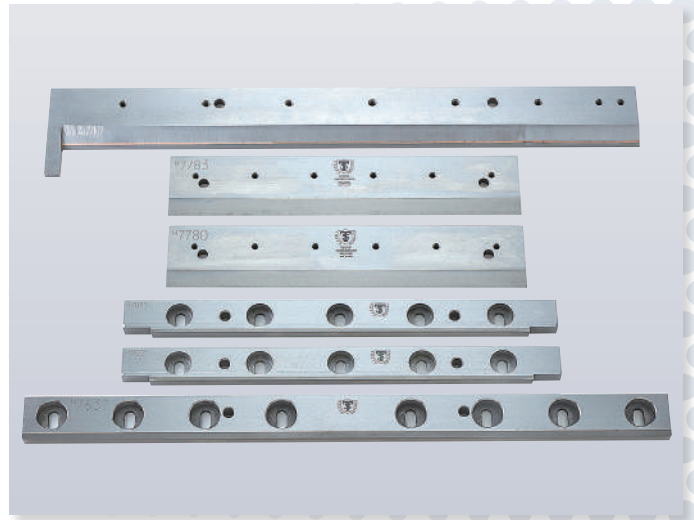

■超硬中綴カッター

独自の加工技術で断面をより美しく

SPEC ■ 各機械メーカー対応



■チップソー

無線綴じの表紙の接着を強固に

SPEC ■ 各機械メーカー対応



■ロイスーパーカッター

カット断面精度アップ

SPEC ■ 各機械メーカー対応



お問い合わせ先

株式会社 東京製作所

www.tokyoseisakusho.co.jp

〒115-0043 東京都北区神谷3-25-10
TEL. 03-3902-1316(代) FAX. 03-3903-2913

川口工場 埼玉県川口市東領家5-15-16

めっき工場 埼玉県川口市東領家5-14-7

駒ヶ根工場 長野県駒ヶ根市下平292-21

飯田工場 長野県飯田市松尾清水4619-2

上海京弘商貿有限公司 (中国)

TS Corporation (Asia) Co., Ltd. (タイ)

Tokyo Seisakusho Vietnam Co., Ltd. (ベトナム)



HP



生産設備



VR工場見学